

WiFi kezelési útmutató

FISHER

COMFORT PLUS és

SUMMER ..4 sorozathoz



Figyelmeztetés:

A probléma mentes működés érdekében kérjük, olvassa el figyelmesen ezt az útmutatót üzembehelyezés előtt és tartsa elérhető helyen a későbbiekben is.

WiFi modul specifikáció

WiFi modul modell szám	CS532AE
Átviteli frekvencia	2,4 GHz
Üzemelési hőmérséklet	0°C~40°C
Üzemelési páratartalom	20%~85% RH

Okostelefonnal szembeni követelmények



iOS system
Support iOS7.0 and
above version



Android system
Support Android 4.4 and
above version

Előfeltételek

- ▶ Nem minden Android és IOS platform kompatibilis az applikációval. A kompatibilitás hiányából fakadó hibákért nem vállalunk felelősséget.
- ▶ A WiFi működéshez 2,4 GHz WiFi routerre van szükség.
- ▶ A WiFi routerhez WPA-PSK/WPA2-PSK titkosítást javasolunk.
- ▶ A dinamikus hálózati kapcsolatban előfordulhat, hogy időtűllépés történik. Ilyenkor a kapcsolat újraindítása szükséges.

Figyelmeztetés: A gyártó fenntartja a jogot a technikai adatok és információk változtatására.

Technikai megoldás

A rendszer részei:

- ▶ okostelefon
- ▶ légkondicionáló berendezés WiFi adapterrel
- ▶ felhő szolgáltató
- ▶ 2,4Ghz WiFi router

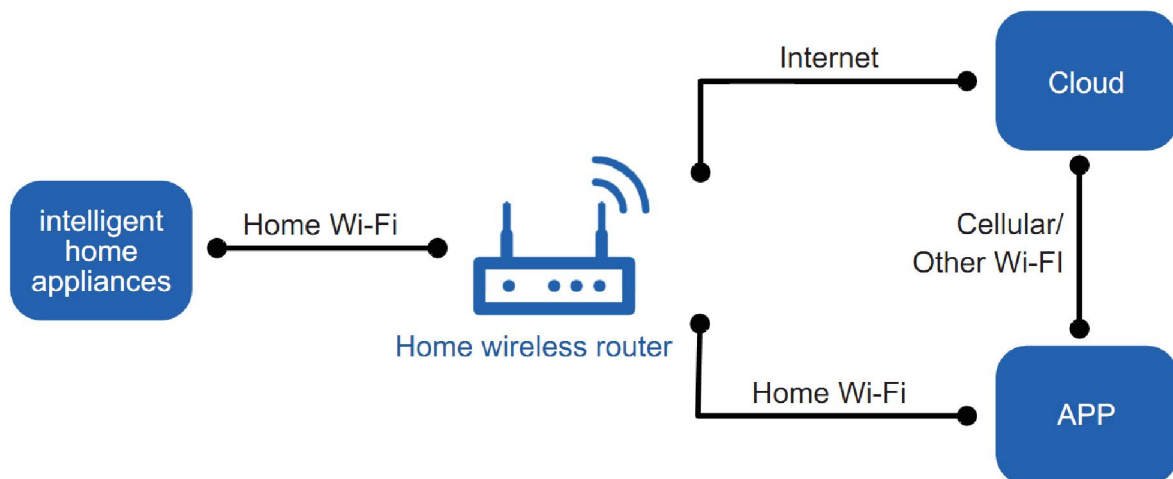

Mobiltelefonjával kapcsolódjon az otthoni WIFI routerhez amihez a berendezést kapcsolni kívánja. Győződjön meg róla, hogy WiFi routeren keresztül csatlakozik az internethez.

Töltse le okostelefonjára az „Ewpe Smart” aplikációt az alábbi QR kód segítségével:



Felhasználói fiók regisztrálása

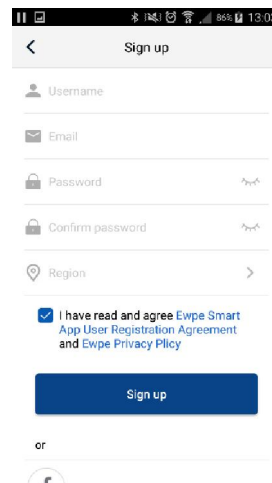
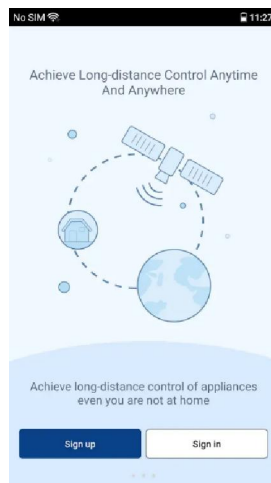
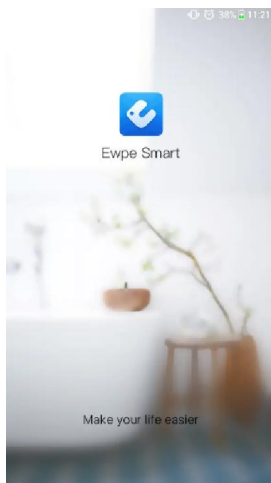

Az alkalmazás telepítése után koppintson az alkalmazás ikonjára. Válassza a „SIGN UP” gombot, tölts ki a szükséges mezőket :

- adjon meg egy felhasználónevet
- egy érvényes e-mail címet
- adjon meg egy jelszót (min 6 karakter)
- majd írja be ismét a jelszót
- válasszon területi beállítást: EUROPA

majd koppintson a SIGN UP gombra.

A felhasználói fiók elkészülte után kattintson a bal felső sarokban lévő „<” gombra majd lépjen be a felhasználói fiókjába: írja be a felhasználónevét, jelszavát majd kattintson a SIGN IN gombra.

Légkondicionáló berendezés társítása

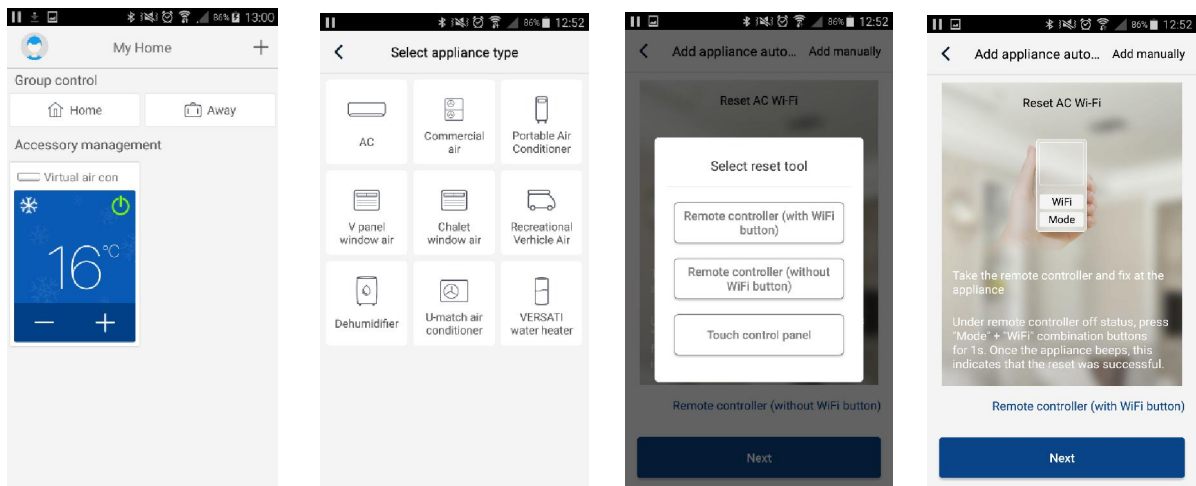

1. A megjelenő képernyőn kattintson a jobb felső sarokban lévő „+” gombra, majd válassza az AC berendezést a bal felső sarokban.
2. Válassza a „Remote controller (with WIFI button)” sort és kattintson a „Next” gombra.
3. WIFI hálózatbeállítási mód :
 - Állítsa le a légkondicionáló berendezést.
 - Kapcsolja le a berendezés hálózati áramellátását, majd kapcsolja vissza.
 - A berendezés távirányítóját irányítsa a berendezésre és nyomja meg egyszerre a WIFI és a MODE gombot 1 másodpercig, ekkor a berendezés sípol egyet, és belép a WIFI hálózatbeállítási módba.
 - Figyelem, a hálózatbeállítást 2 percen belül el kell végezni. Amennyiben túllépte ezt az időkeretet, akkor végezze el ismét a 3. pont szerinti műveleteket.
4. Mobiltelefonján az 1-es pont végén megjelenő képernyőn ellenőrizze, hogy a csatlakoztatni kívánt otthoni WIFI hálózat jelenik-e meg, majd adja meg Wifi routerhez tartozó jelszót, és kattintson a „Search device gombra”
5. Sikeres csatlakoztatás esetén (kb. 60 másodperc múlva) megjelenik a berendezést képviselő téglalap az applikációban.
6. További berendezéseket is csatlakoztathat (összesen 4 db) a „+” gomb újbóli megnyomásával.

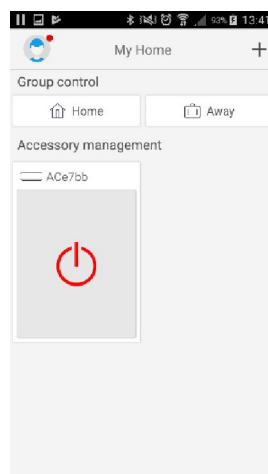

Berendezés Kezelése a WIFI applikáció segítségével

Kattintson a berendezés téglalapjára, hogy eljusson a kezelőfelülethez.

Ezen a felületen tudja változtatni a légkondicionáló beállításait.

Kattintson a középpén lévő  gombra a bekapcsoláshoz.

Az üzemmód, a hőmérséklet és a ventilátor sebesség változtatásához húzza el az ujját az adott felület felett és kiválaszthatja a kívánt elemet.

A bal alsó sarokban lévő „ Func „ ikonra kattintva érheti el a speciális beállításokat. A megjelenő felületen a távirányító ikonjaival azonos ikonokat talál. A funkciók és beállítások leírását a légkondicionáló berendezés leírásában találja.

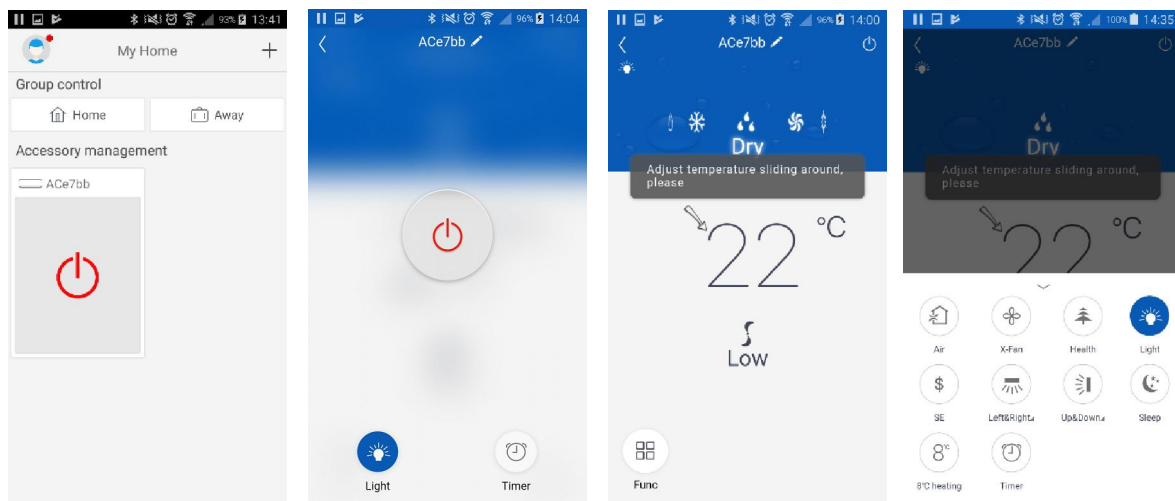



A kikapcsoláshoz kattintson a jobb felső sarokban lévő  gombra.

További lehetőségek

- Módosíthatja a berendezés elnevezését a középpén felül a  jelre kattintva, a visszatéréshez és a változtatás mentéshez kattintson a jobb felső sarokban található „SAVE” gombra.
- Heti időzítést adhat meg ismétlődően a hét napjaira, akár egyszerre többre vagy

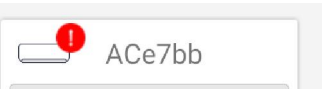
mindre is, vagy egyszeri alkalomra az adott napra.  Timer

- Hiba esetén a  jelzés jelenik meg.

- A felhasználói fiók beállításainak módosításához, a „HELP” menü, a „csoport vezérlés” és üzenetek ill. egyéb lehetőségek eléréséhez kattintson a bal felső sarokban lévő  gombra.
- A „csoport vezérlés” (Group control) funkcióban megadhat összetett, memóriában eltárolt parancssort ill parancssorokat, melyet egy gombnyomásra aktivizálhat.(Pl. Home-Otthonlét, Away-Távollét , ill. tetszőleges más megnevezések....)
- A „Home Management” funkcióban lehetősége van egy felhasználói fiókon belül több csoport (pl My Home-Otthon, Iroda , stb...) létrehozására, ahová különböző berendezéseket társíthat, és teljesen külön kezelhet.
- Lehetősége van engedélyezni a berendezés kezelését más felhasználónak is. Ennek beállítását a „Home Management” menüpontban a csoport nevére, majd az „Invite member” gombra kattintva végezheti el.